

Varenummer: 20252412
Beskrivelse: E+G Trykstykke
GN 709.1-20-M8-R

Mål

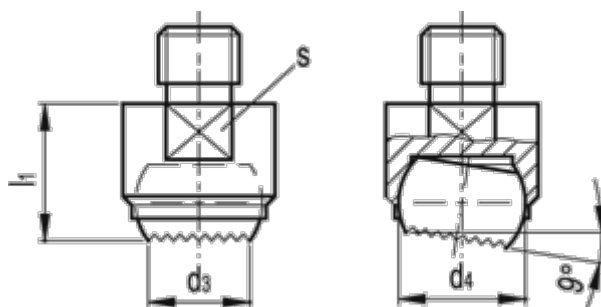

d1	= 20
d2	= M8
d3	= 10.5
d4	= 16
l1 +/-0,1	= 18
l2	= 10
Max. statisk belastning (KN)	= 25
s	= 17

Vægt (g) = 38